

SEZIONE 10 - STATO DI FATTO - SCALA 1:100

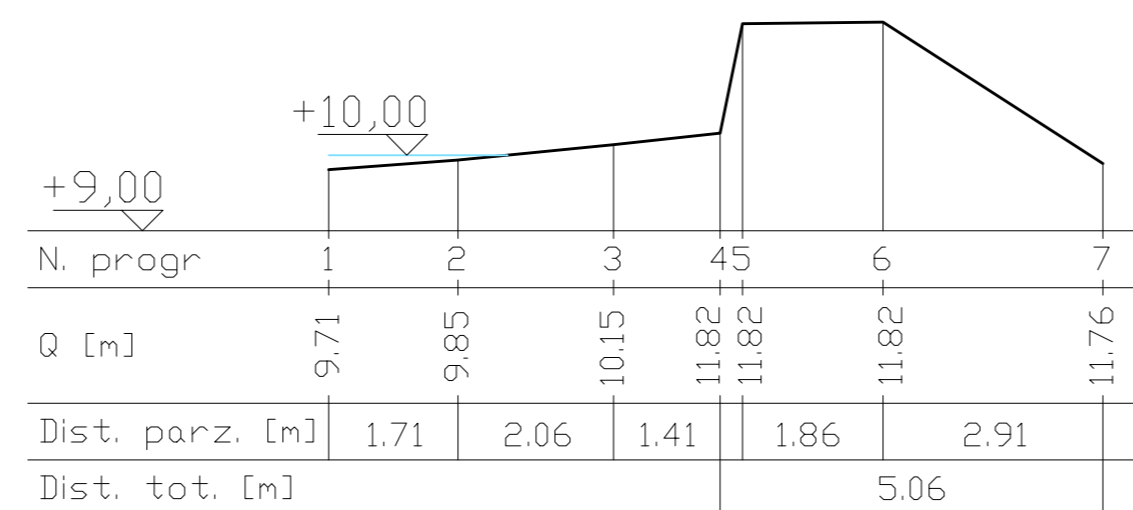

SEZIONE 10 - STATO DI PROGETTO - SCALA 1:100

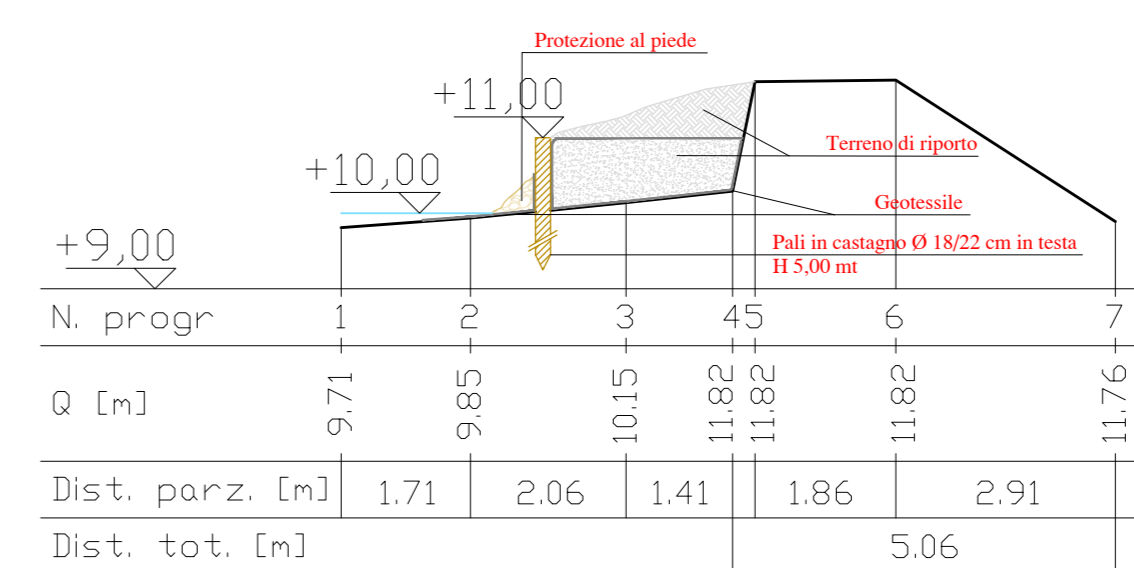

SEZIONE 11 - STATO DI FATTO - SCALA 1:100

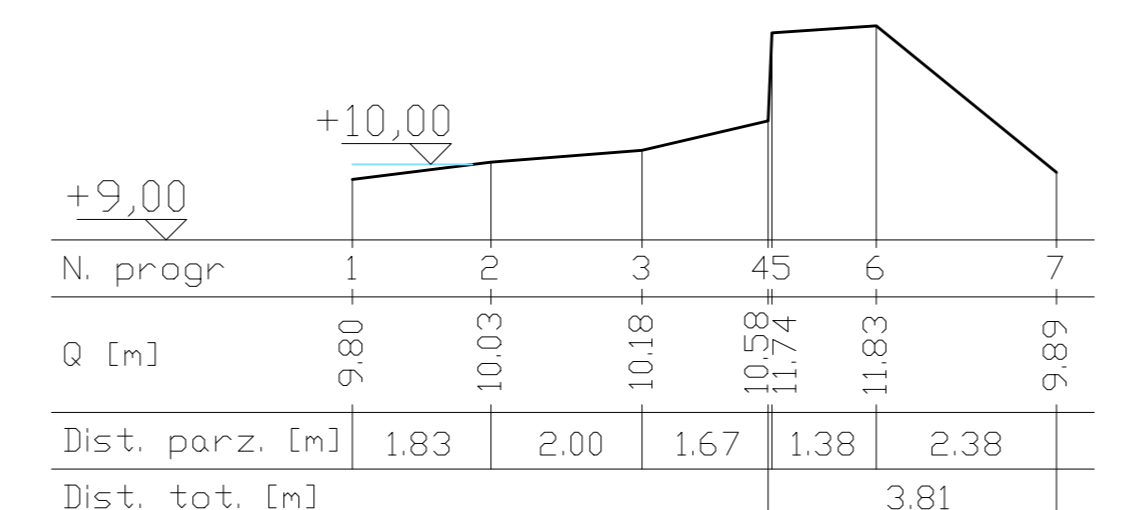

SEZIONE 11 - STATO DI PROGETTO - SCALA 1:100

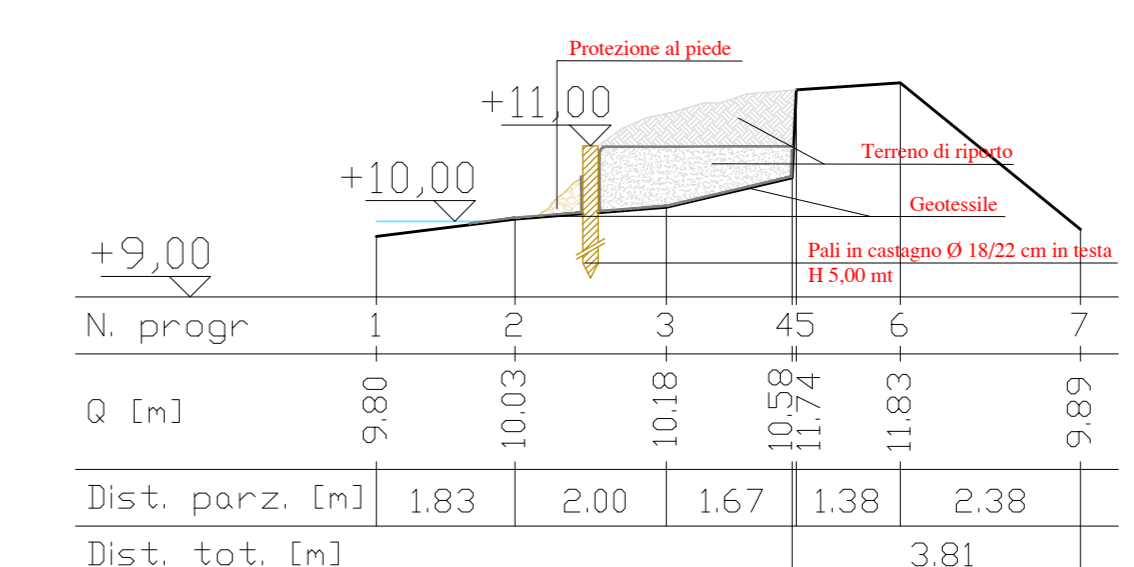

SEZIONE 13 - STATO DI FATTO - SCALA 1:100

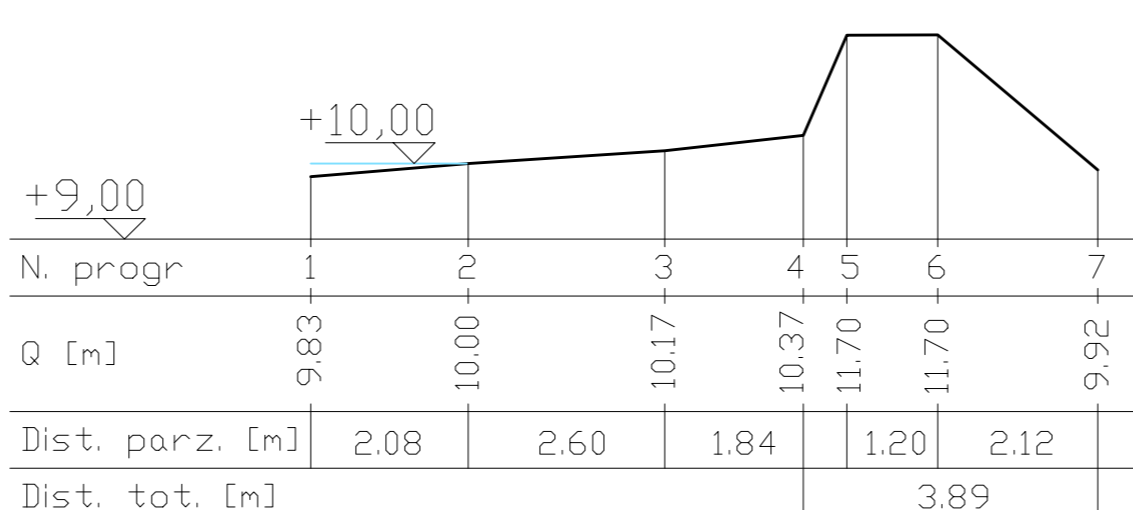

SEZIONE 13 - STATO DI PROGETTO - SCALA 1:100

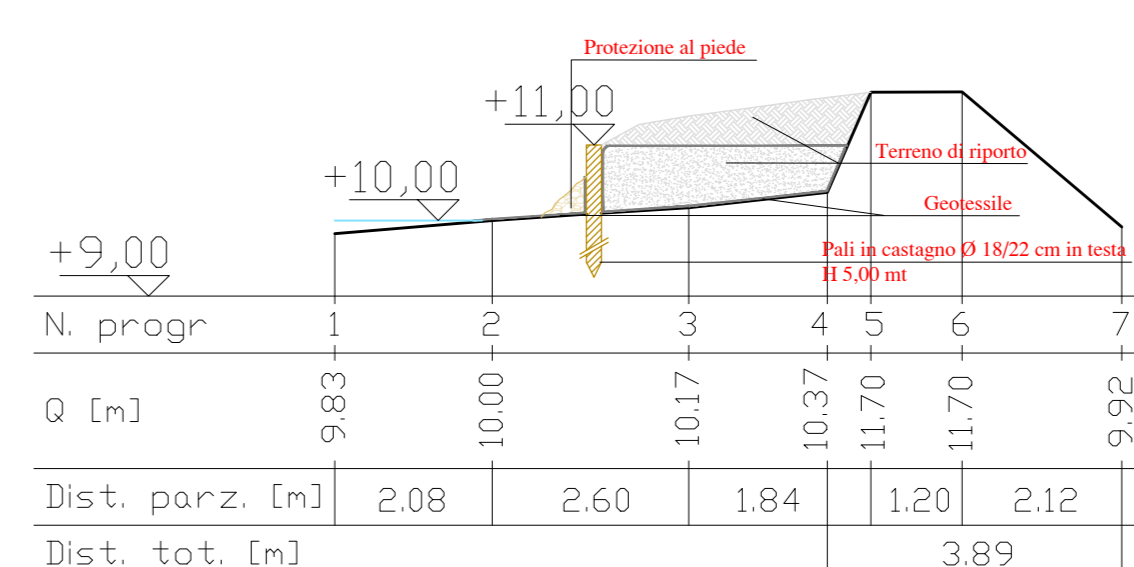

SEZIONE 14 - STATO DI FATTO - SCALA 1:100

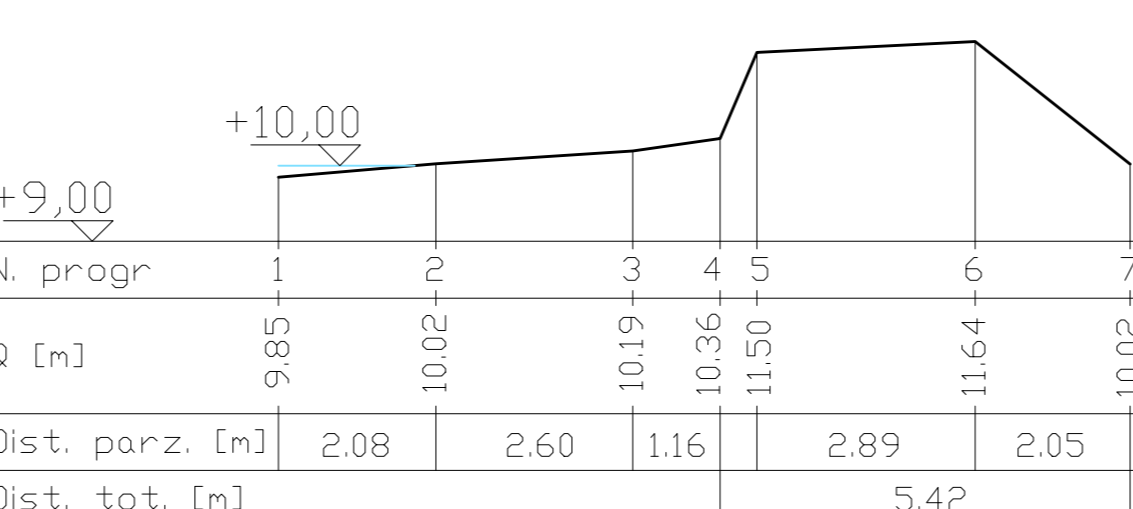

SEZIONE 14 - STATO DI PROGETTO - SCALA 1:100

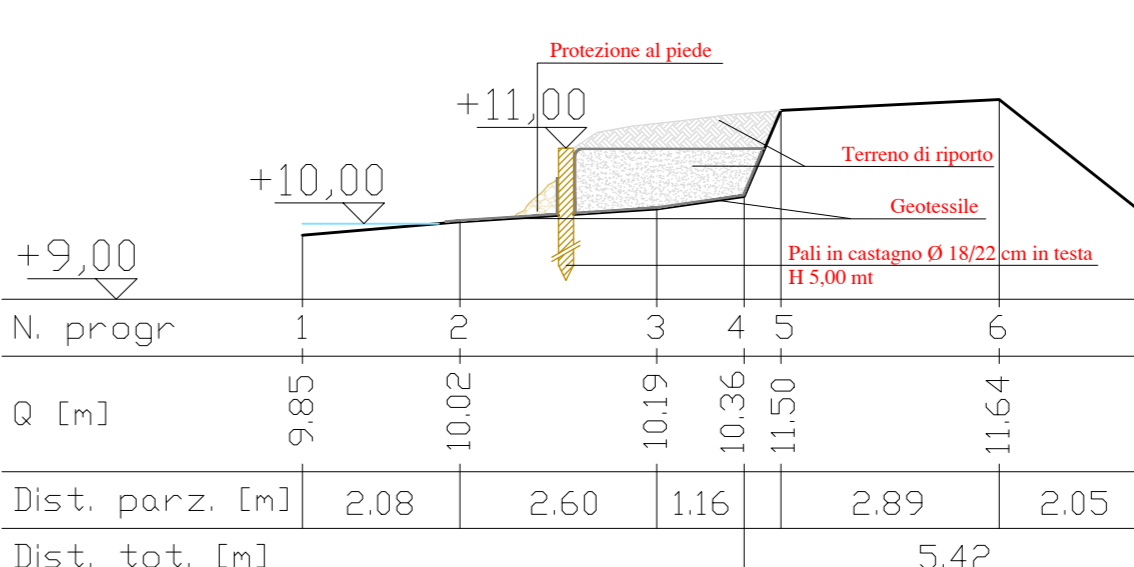

SEZIONE 15 - STATO DI FATTO - SCALA 1:100

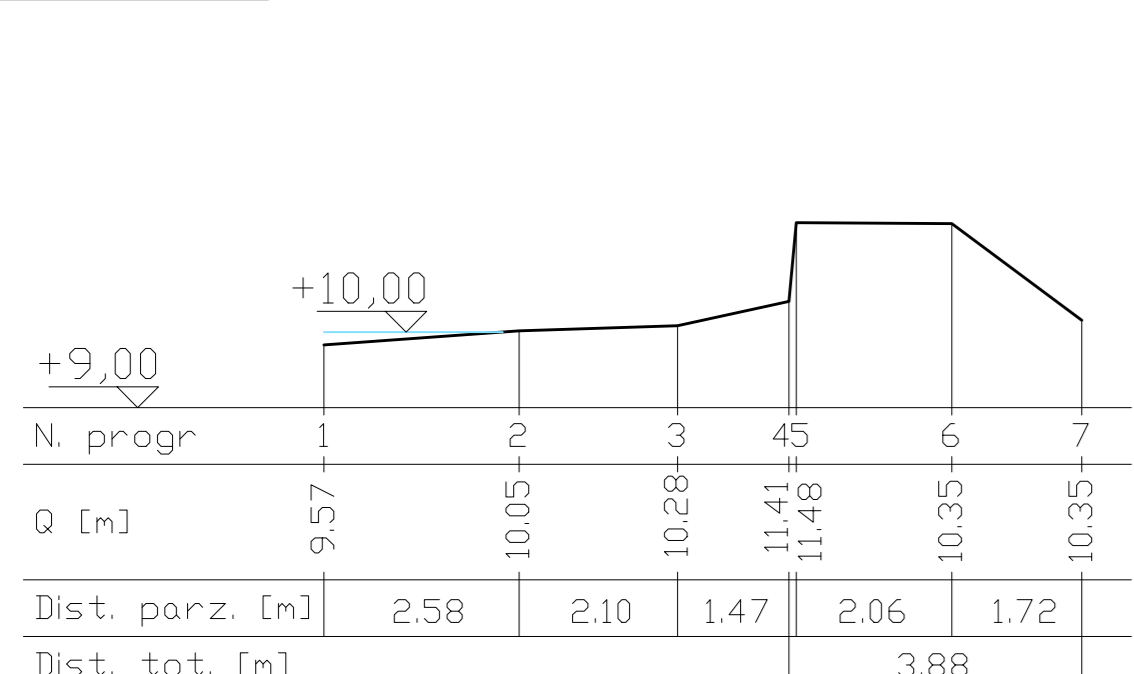

SEZIONE 15 - STATO DI PROGETTO - SCALA 1:100

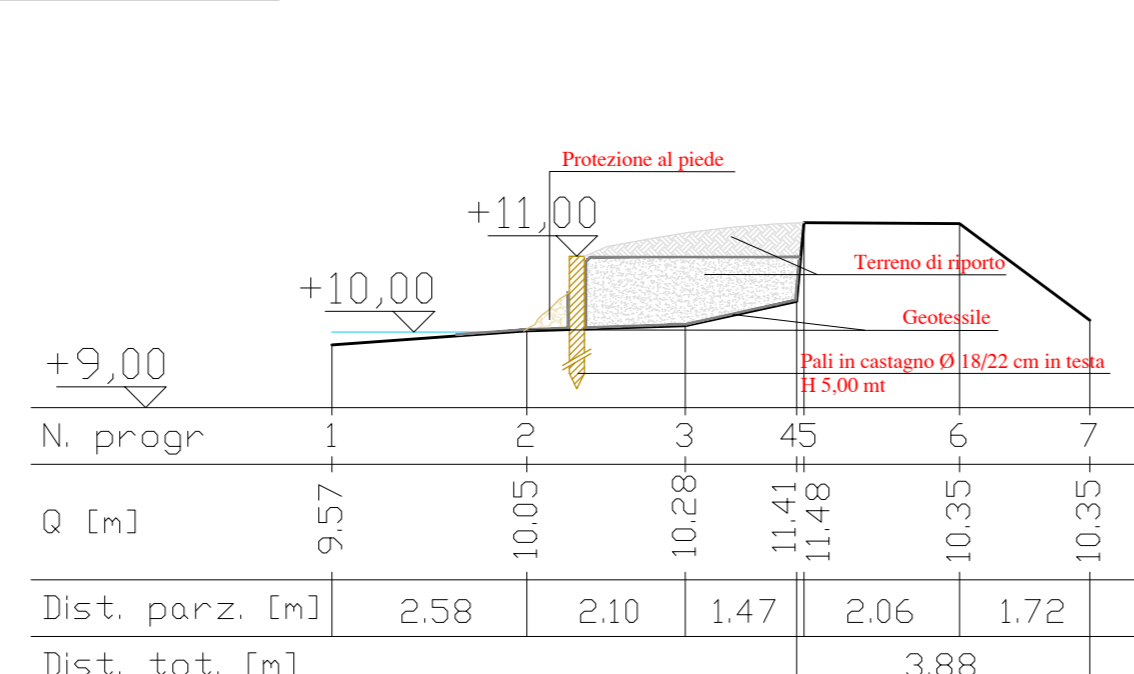

SEZIONE 16 - STATO DI FATTO - SCALA 1:100

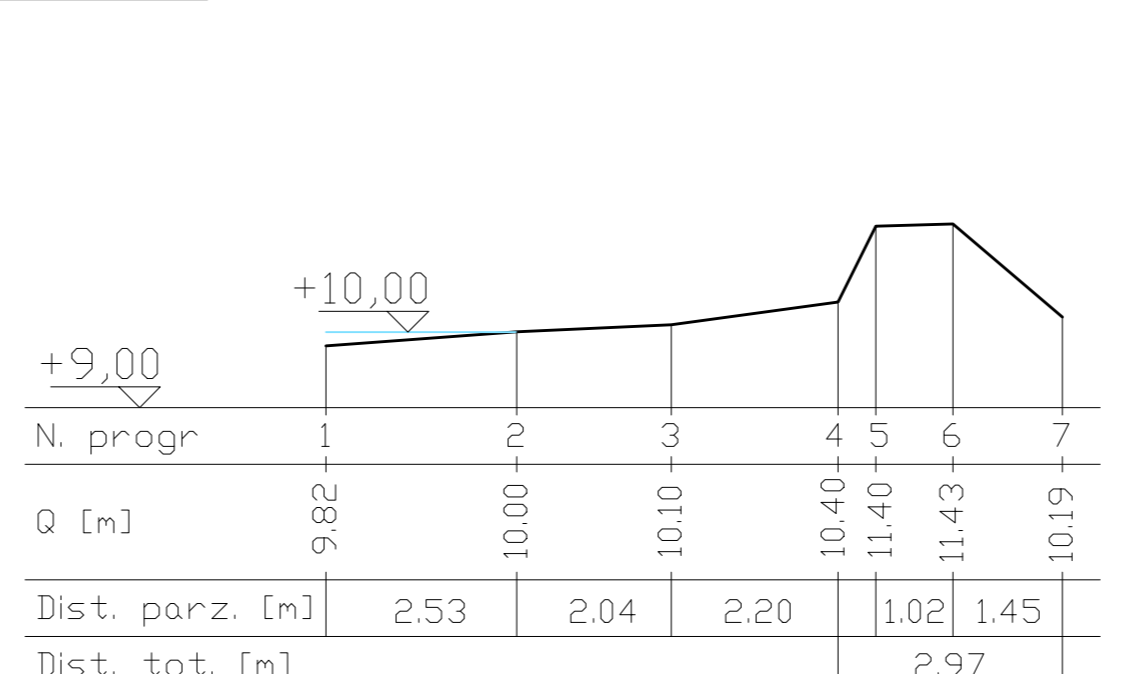

SEZIONE 16 - STATO DI PROGETTO - SCALA 1:100

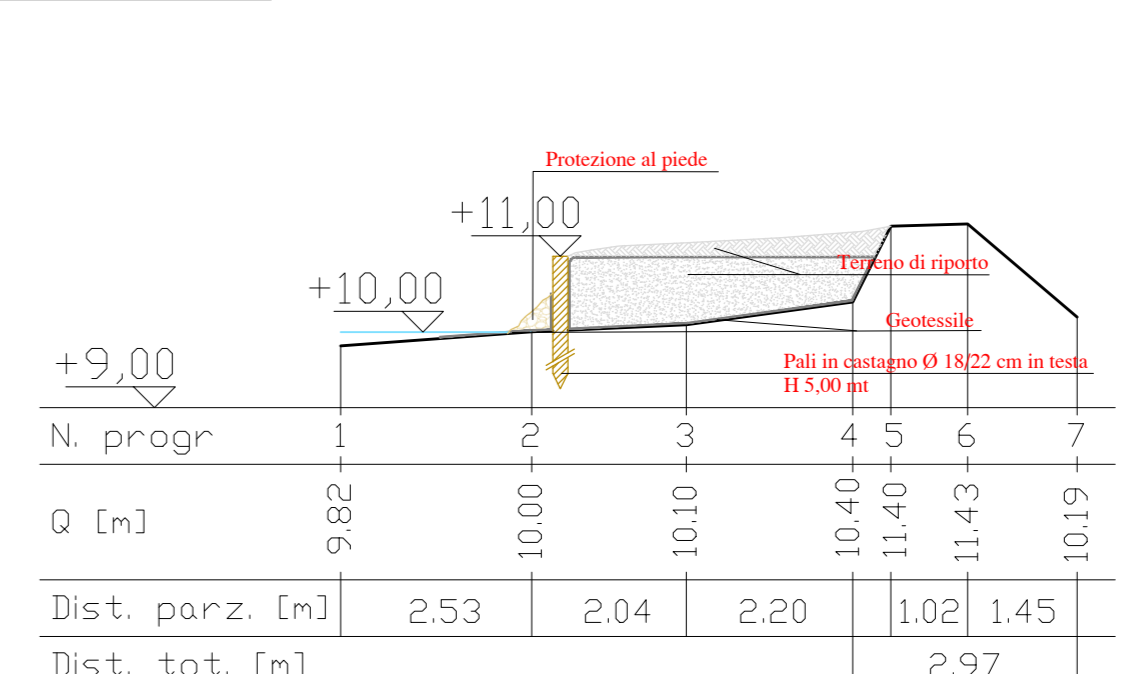

SEZIONE 17 - STATO DI FATTO - SCALA 1:100

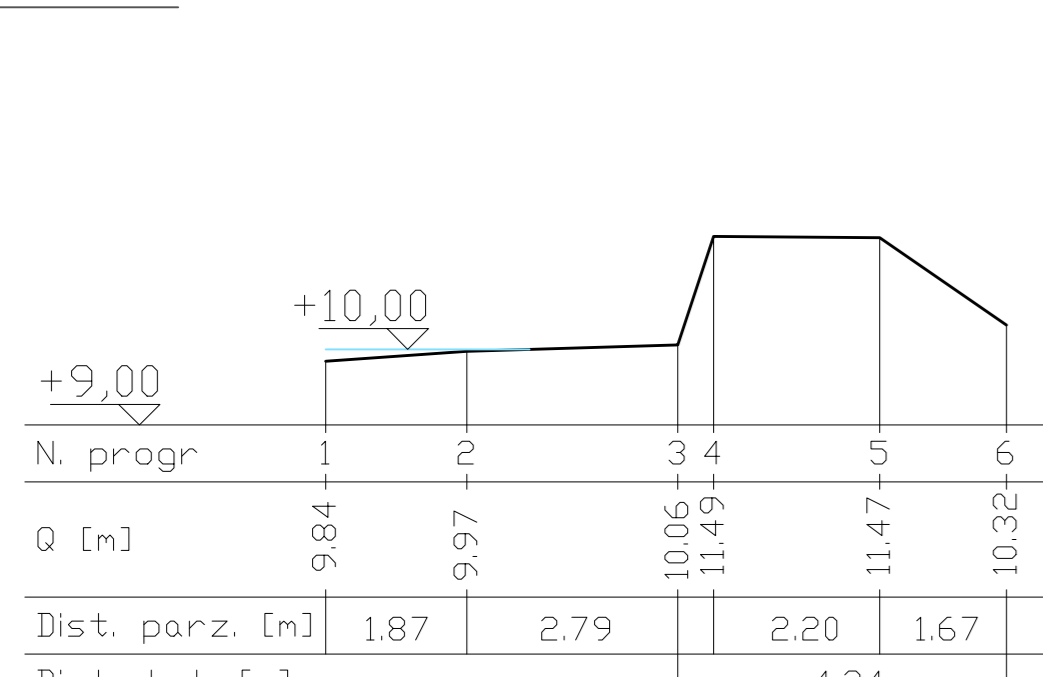

SEZIONE 17 - STATO DI PROGETTO - SCALA 1:100

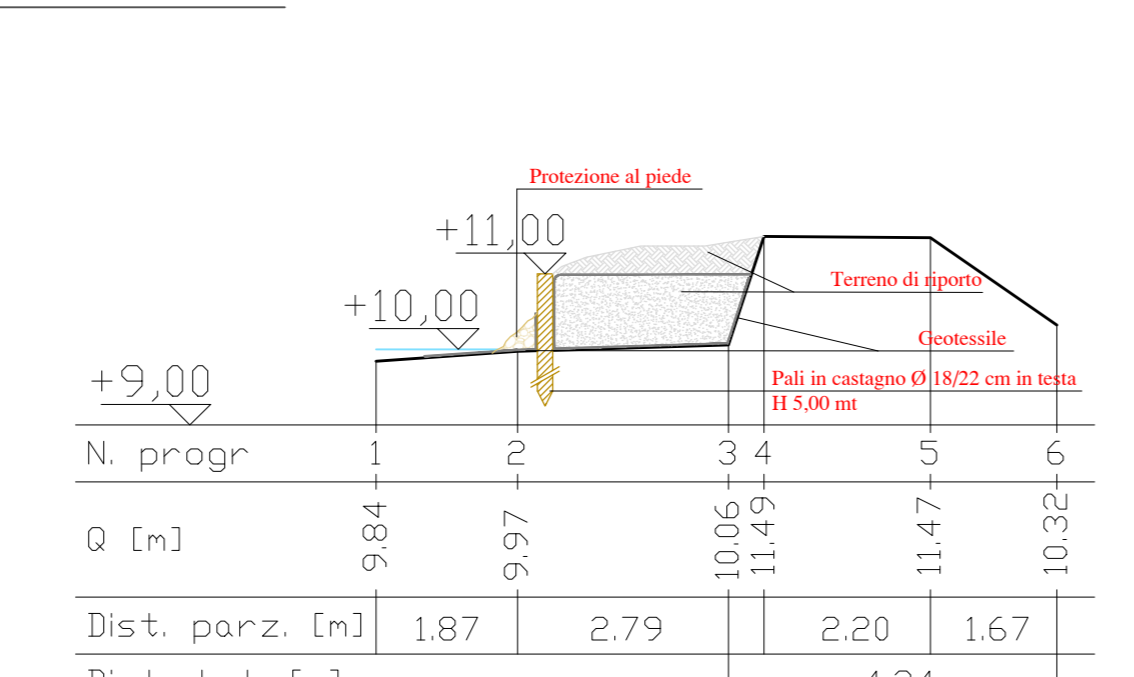

SEZIONE 18 - STATO DI FATTO - SCALA 1:100

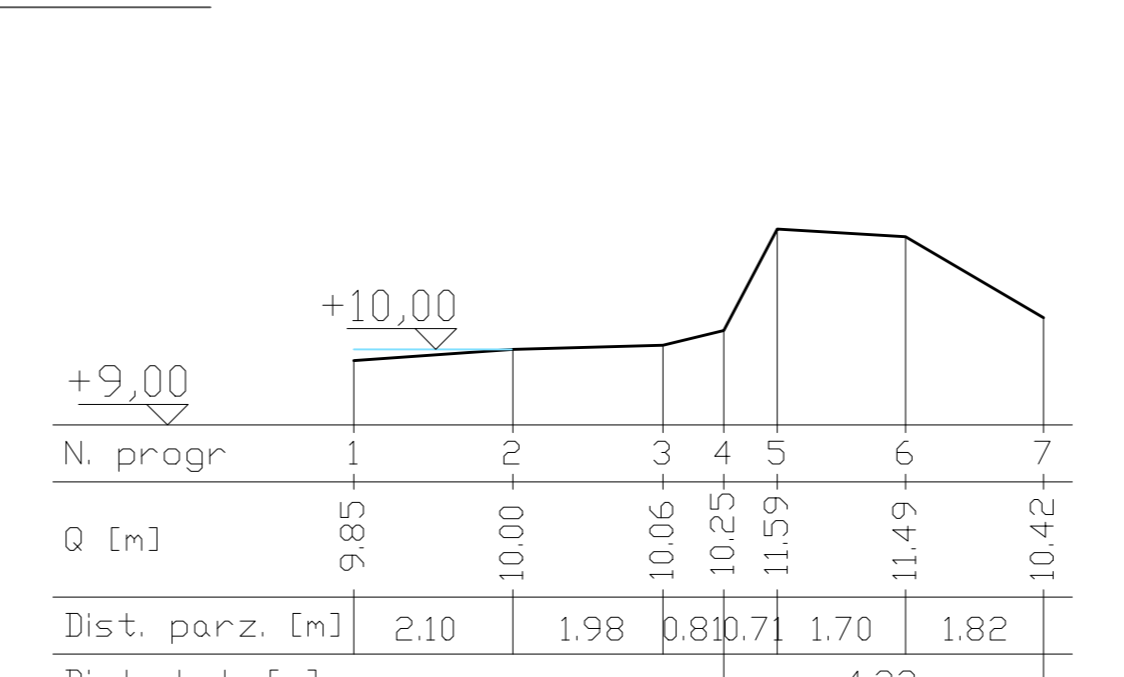

SEZIONE 18 - STATO DI PROGETTO - SCALA 1:100

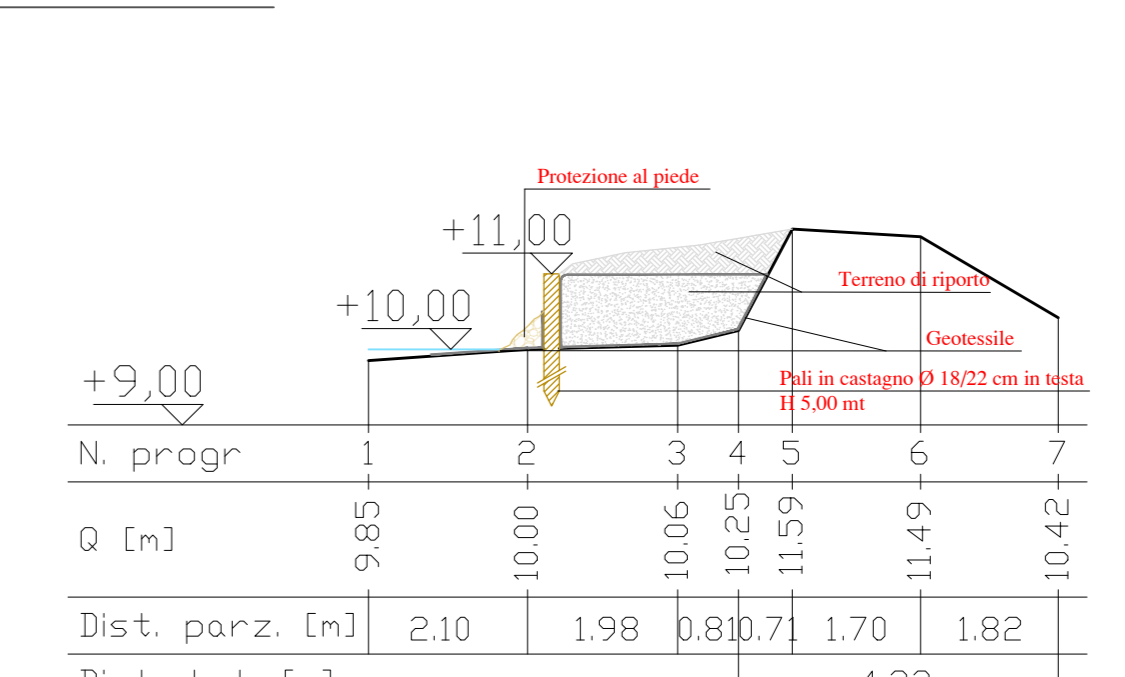

SEZIONE 19 - STATO DI FATTO - SCALA 1:100

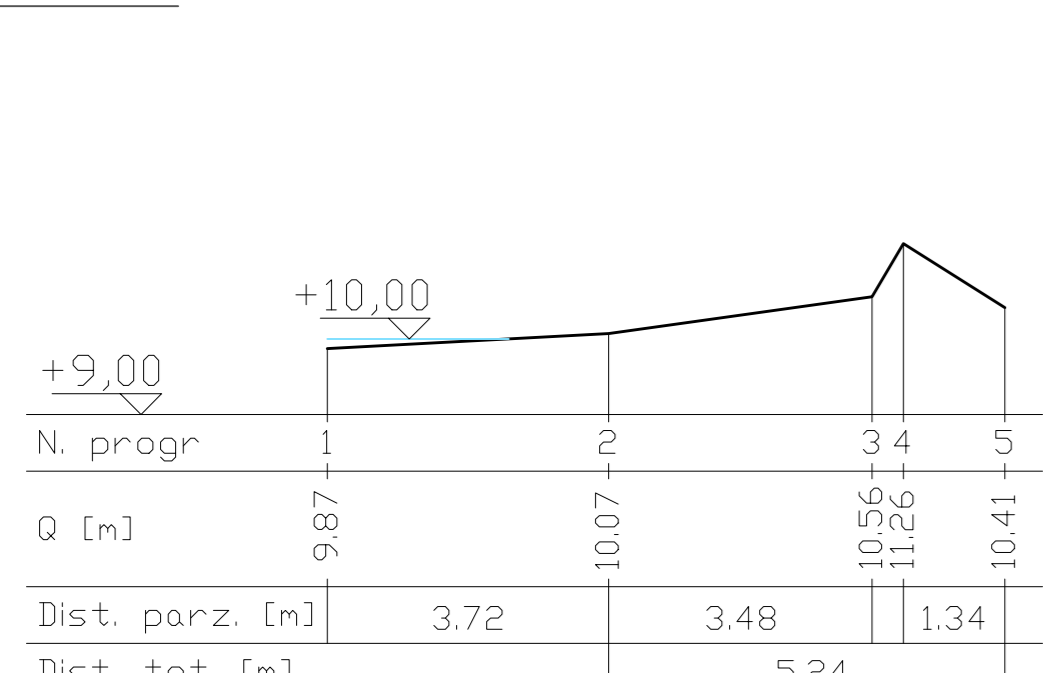

SEZIONE 19 - STATO DI PROGETTO - SCALA 1:100

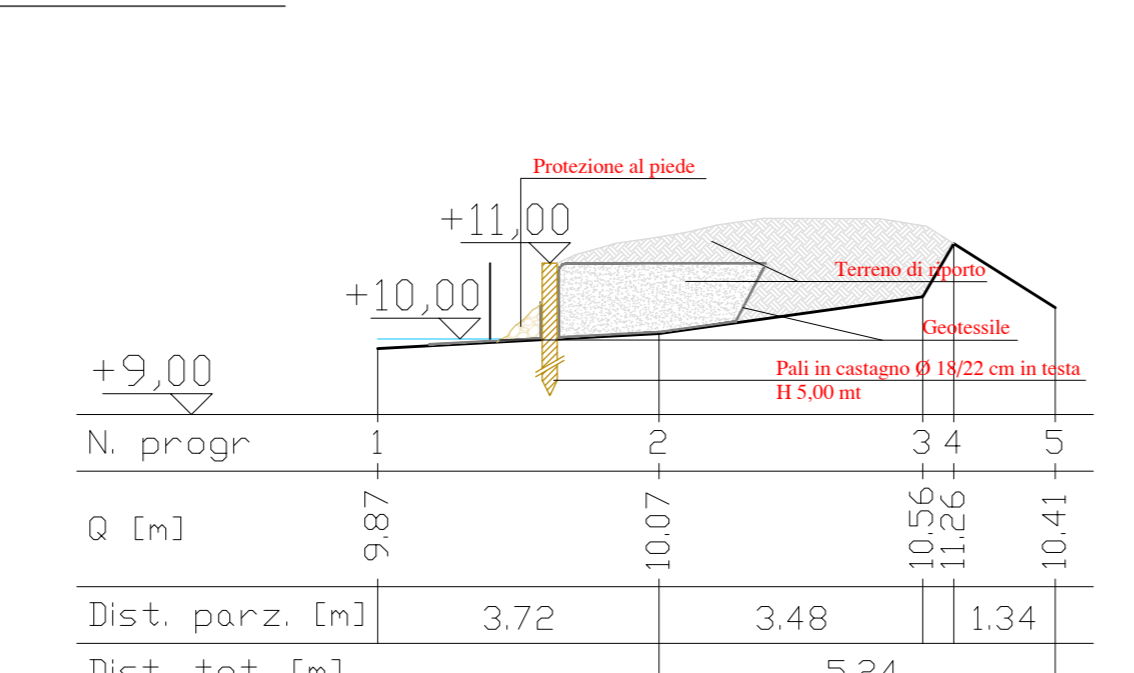

LEGENDA E SIMBOLI

KEY MAP

PAI DI CASTAGNO DIAMETRO 18-22 CM (n. 3-palmi)
PROTEZIONE AL PIEDE
RIEMPIMENTO CON TERRA
TESTA ARGINE
PIEDE ARGINE

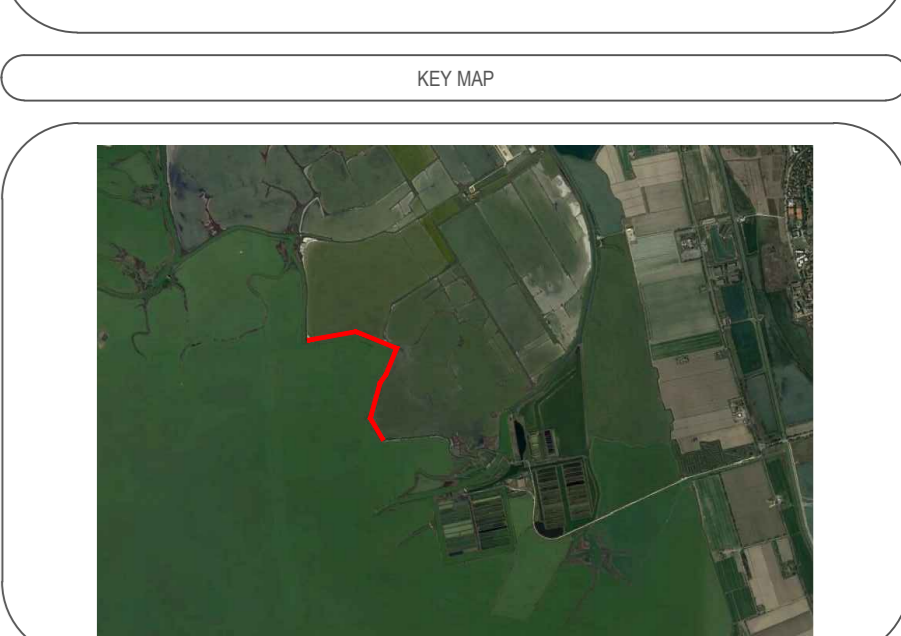

INDICE DI REVISIONE

N.	DATA	DESCRIZIONE	ESEGUITO	CONTROLLATO	APPROVATO
01	20/03/2021	PRIMA EMISSIONE	SI	VERIFICATO	A. BASSI

ENTE DI GESTIONE PER I PARCHI E LA BIODIVERSITA' - DELTA DEL PO
 Corso Mazzini, 200 - Comacchio
 Tel. 0533 314007 - Fax 0533 318007

DELTA ENGINEERING SERVICES S.R.L.
 Delta Engineering Services S.r.l.
 Via S. Maria Maddalena, 10 - 41013 Comacchio (MO)
 Tel. +39 0533 314007 - Fax +39 0533 318007
 C.F. 01500000428 - P.I. 01500000428
 Direttore: Ing. Riccardo Bassi

Intervento di ripresa frane e recupero dell'arginatura sud di Valle Lamentario (Salina)
 Progetto Esecutivo - CUP H05E21000000002 - CIG 8951081985

TITOLO	SEZIONI STATO DI FATTO E STATO DI PROGETTO NORD	REV.	00
DATA	20/03/2021	SCALA	DES 7/8
COMMESSA	DES 7/8	DISEGNO	DES 7/8